



LUXALON®

Stretch metal

Le Stretch Metal Luxalon® est un matériel design très souple d'utilisation donnant au plafond des effets visuels. Il est très facile de personnaliser le plafond en variant les types de mailles, leur orientation, l'éclairage ainsi que les coloris.



HunterDouglas

PLAFONDS

Stretch Metal

Des effets visuels inédits



DESIGN ESTHÉTIQUE :

Le Stretch Metal Luxalon® offre aux architectes une nouvelle liberté de création. Ce matériau, souple d'utilisation, permet de créer facilement des effets d'optique et des jeux de lumière avec son environnement. Le large choix de mailles, de matières et de coloris, confère à chaque projet une apparence unique.

On pourra varier à loisir le design du plafond en tenant compte :

- de la surface d'ouverture du plafond qui dépend du choix de la taille et du dessin de la maille.
- du changement d'orientation qui agira sur l'incidence lumineuse et procurera un effet visuel différent.
- des luminaires intégrés au-dessus du plafond Stretch Metal, qui créeront des jeux d'ombres et de lumière.

COLORIS ET FINITIONS :

Large choix de coloris RAL. Coloris métallique ou chrome également disponibles. La gamme complète des accessoires bacs, c'est à dire l'ossature, le profile Oméga et profiles de rive peuvent être réalisés dans le même coloris afin d'homogénéiser l'aspect du plafond.

QUALITÉ :

Notre exigence sur le contrôle qualité nous assure un excellent processus de production, que ce soit au niveau du matériel, des machines, ou du produit fini. La durabilité et la facilité d'entretien des produits Hunter Douglas leur confèrent un faible coût d'entretien tout au long de leur vie. Tous nos processus sont certifiés Iso 9001.



CONSULTATION PROJETS :

Les plafonds Luxalon® sont conçus avec le sens du détail. Afin de faire bénéficier nos partenaires de notre expérience et de notre assistance, notre bureau d'études architecturales pourra vous aider dans la conception de votre projet.

L'objectif du bureau d'études architecturales est de fournir un appui professionnel de qualité aux architectes et aux entrepreneurs du monde entier.

SOMMAIRE

Page

Cassettes

4 - 5

Bacs

6 - 7

PROTECTION INCENDIE

Tous les systèmes de plafonds à cassettes Luxalon® ont obtenu une classification élevée de réaction au feu, conforme à la norme EN 13501-1, lors de tests officiels effectués chez CSI, Bollate (Milan) - un institut de recherche indépendant Italien dans le domaine de la protection incendie. Pour plus d'informations, consultez le site www.hunterdouglascontract.com

Des produits innovants pour des projets innovants



HunterDouglas

MATÉRIAUX :

Le Stretch Metal se compose de feuilles d'aluminium perforées de trous en forme de losange. Il n'y aura aucune perte de matière car la feuille d'aluminium ou d'acier est produite avec un outil qui presse et étire le métal en même temps.

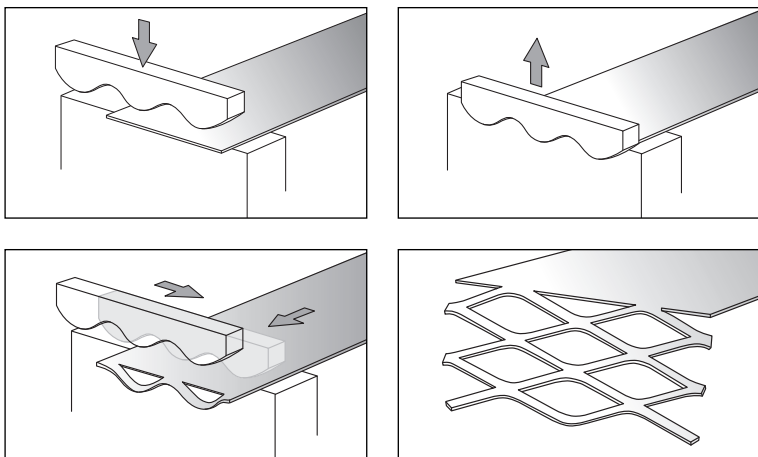

TYPE DE MAILLES:

STANDARD

La maille standard est carrée (LS) ou en forme de losange (LD) avec différents degrés d'ouverture. La gamme s'étend de la maille LS6/LD6 (les plus petites) au mailles LS16. Tous les types de maille sont disponibles en acier, avec les types LS8 et LS12 également disponibles en aluminium.

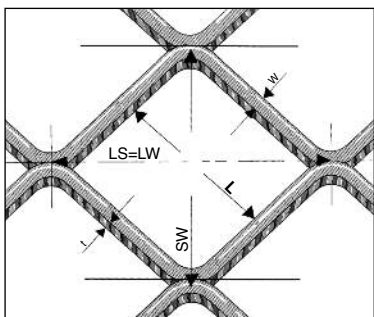

DÉFINITION

- LS = LW
- LW = Grande diagonale de la maille
- SW = Petite diagonale de la maille
- W = Largeur du profile
- t = Epaisseur du profile
- L = Dimension intérieure

MAILLES STANDARDS :

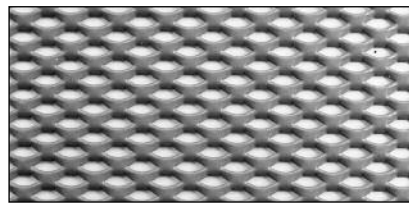

LD6 acier, surface d'ouverture 23%, épaisseur 1.7 mm

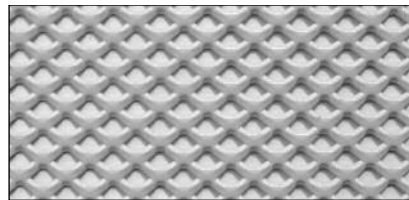

LS6 acier, surface d'ouverture 38%, épaisseur 1.7 mm

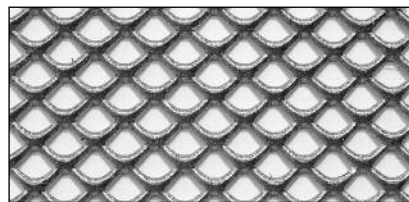

LS8 acier/aluminium, surface d'ouverture 62%, épaisseur 1.9 mm

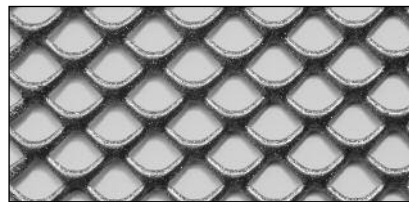

LS10 acier, surface d'ouverture 68 %, épaisseur 2.0 mm

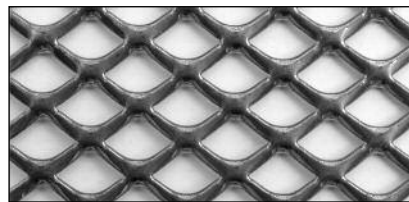

LS12 acier/aluminium, surface d'ouverture 72%, épaisseur 2.0 mm

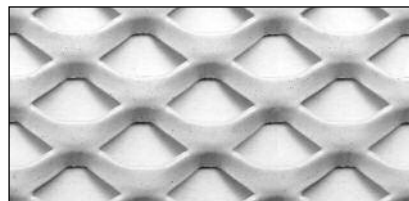

LS16 acier, surface d'ouverture 66 %, épaisseur 2.0 mm

MAILLE SPÉCIALES :

D'autres types de mailles sont disponibles sur demande selon les spécificités techniques et la disponibilité.

Les mailles hexagonales, rondes, ou ornementales sont des exemples des différentes possibilités qui s'offrent à vous.

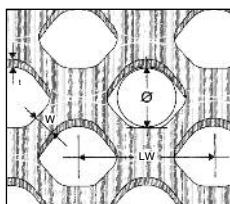
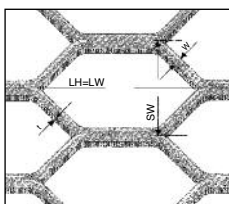

SOLUTION STANDARDS :

Le programme standard du plafond Stretch Metal Luxalon® se compose de cassettes et bacs aluminium ou acier.

CASSETTES :

Le programme cassette se compose de modules 600 x 600 pose sur T, 625 x 625, et 1000 x 1000 sur Oméga.

BACS

Le programme bacs autoportant se décline en pose sur Oméga et pose tramée. Ces bacs sont faits sur mesure avec une largeur maximale de 500 mm et une longueur maximale de 2800 mm.

PROGRAMME SUR MESURE :

Sur demande, il est possible d'étudier une solution spécifique à un projet avec des dimensions ou formes particulières.

- Dimensions spéciales
Des profiles renforcées fait sur mesure permettront de créer des panneaux de plus grandes longueurs et largeurs.
- Panneaux cintrés
Des profiles cintrés sur demande permettront de créer des formes concaves, convexes ou des ondulations.

ACOUSTIQUE :

L'utilisation de matelas acoustiques apposés au-dessus du plafond offre une très bonne performance acoustique. L'épaisseur du matelas choisi dépend du degré d'acoustique souhaité. La valeur d'absorption acoustique peut atteindre α_w 1 avec un matelas acoustique de 85 mm.



Tests acoustiques du Stretch Metal

Hauteur de plénum 300 mm

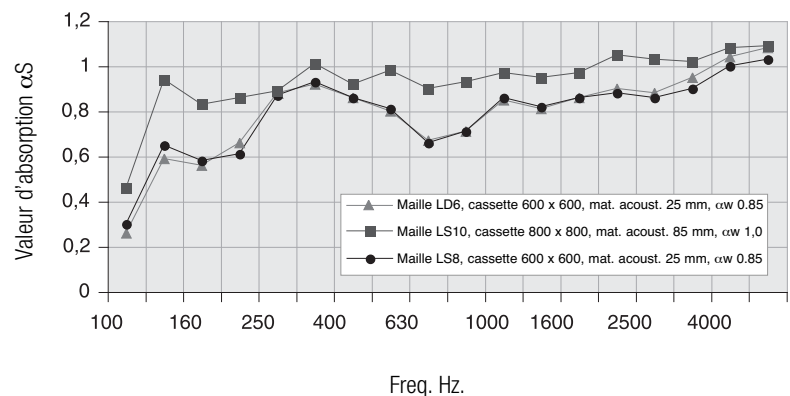

Cassettes

VUE D'ENSEMBLE DES CASSETTES STRETCH METAL À POSE SUR T ET AUTOPORTANTES

DESCRIPTION :

Les cassettes Luxalon® Stretch Metal sont conçues pour être posées sur des systèmes d'ossature « T » standards (15 ou 24 mm) ou sur Oméga (50-100 mm). Il est très facile d'accéder au plénum sans utiliser d'outils particuliers en poussant simplement la cassette vers le haut.

APPLICATIONS PRATIQUES :

Les cassettes Luxalon® Stretch Metal sont la solution idéale pour créer des plafonds à haut niveau d'absorption acoustique, discret et aéré. Elles sont aussi très appréciées lorsqu'il est nécessaire d'accéder rapidement au plénum.

TRANSPARENCE :

Les cassettes peuvent être produites avec différents types de mailles. Il en résulte différents effets d'optique selon que la lumière émanant du plénum soit naturelle ou artificielle. La perforation de la cassette peut également être utile pour l'évacuation des fumées et pour l'implantation de sprinklers pour la sécurité incendie.

ACCESSIBILITÉ AU PLÉNUM :

Les retours de chaque côté des cassettes permettent à celles-ci de simplement reposer sur les ossatures T. De ce fait, il est très facile d'accéder au plénum en poussant simplement la cassette vers le haut.

ACOUSTIQUE :

Une très bonne absorption phonique est obtenue, quel que soit le type de maille, en les combinant avec un matelas acoustique. Les coefficients d'absorption sont disponibles.

TYPES DE MAILLES :

Les cassettes sont disponibles en mailles carrées standards (LS) ou en forme de diamant (LD) avec différentes surfaces d'ouverture. Des mailles spéciales sont disponibles sur demande.

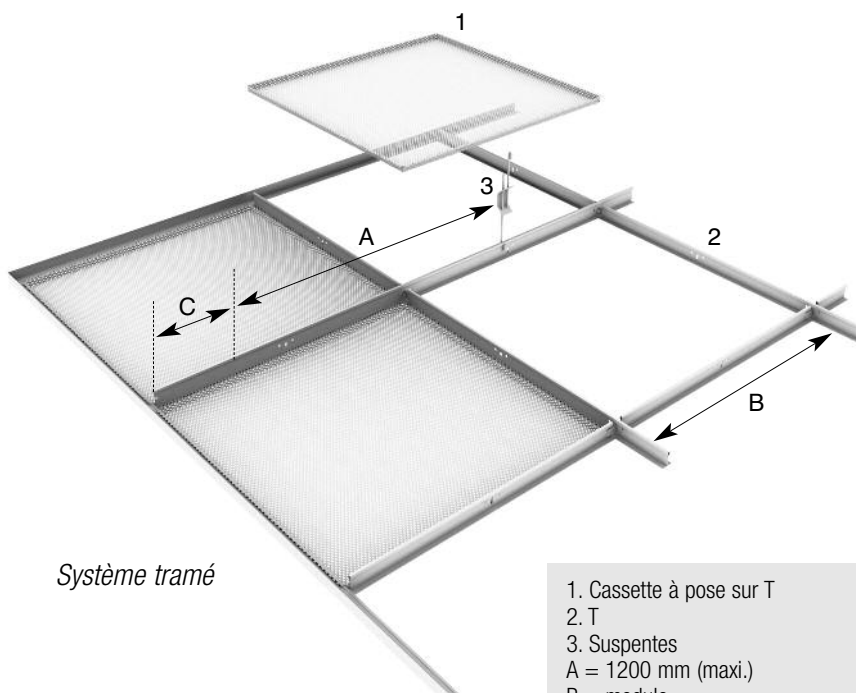

Système tramé

1. Cassette à pose sur T
 2. T
 3. Suspentes
- A = 1200 mm (maxi.)
B = module
C = 250 mm (maxi.)

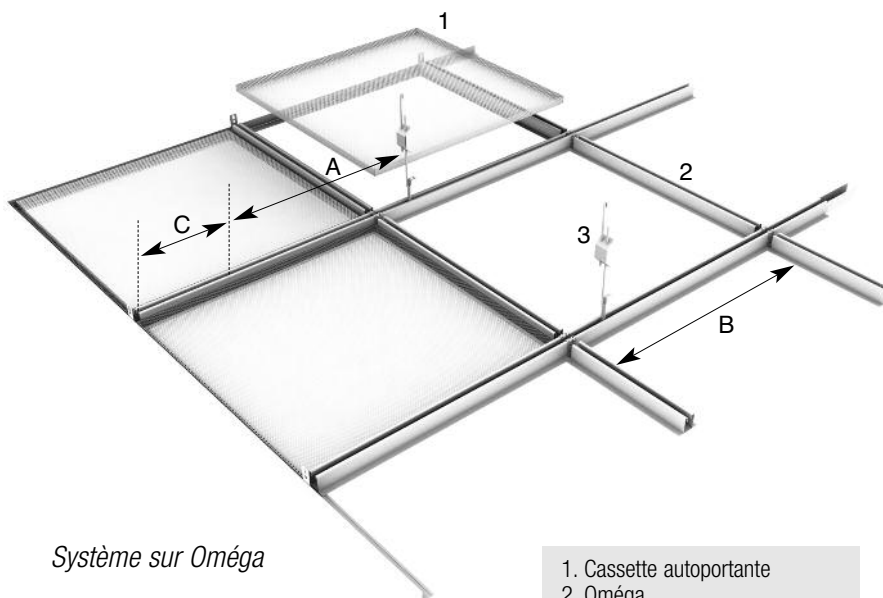

Système sur Oméga

1. Cassette autoportante
 2. Oméga
 3. Suspentes
- A = 1200 mm (maxi.)
B = module
C = 250 mm (maxi.)

Cassettes

DIMENSIONS

Cassette sur T 15/10, ossature 15 mm

Décaissé 10 mm

Module en mm

600 x 600

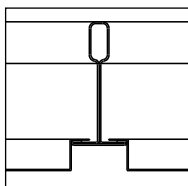

Cassette sur T 24/15, ossature 24 mm

Décaissé 15 mm

Module en mm

600 x 600

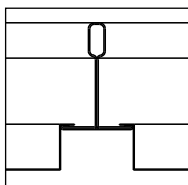

Cassette sur T 24/0, ossature 24 mm

Décaissé 0 mm

Module en mm

600 x 600

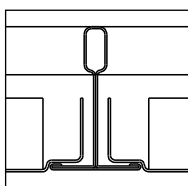

Cassette sur T ; Oméga 50 mm

Décaissé 0 mm

Module en mm

625 x 625

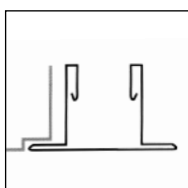

Cassette sur T 15/10 ; ossature joint creux

Module en mm

600 x 600

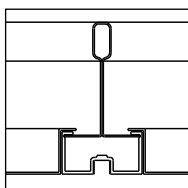

QUANTITÉ AU M2 COURANT :

Eléments	unité	600 x 600
Stretch metal Luxalon®	pièce	2.78
Ossature	ml	3.34
Suspente	pièce	0.69

Cassette sur T : Oméga 100 mm

Module en mm

1000 x 1000

(acier uniquement)

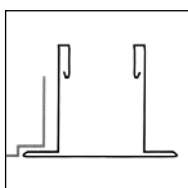

SPÉCIFICATIONS TECHNIQUES

MATIÈRE DE BASE :

Les cassettes Luxalon® à pose sur T module 600 x 600 mm et 625 x 625 mm sont disponibles en acier et en aluminium. Les modules 1000 mm sont disponibles en acier.

PEINTURE :

Les cassettes Stretch Metal sont toutes revêtues d'une poudre polyester. Un revêtement spécifique pour l'extérieur est disponible en option.

GAMME DE COULEURS :

La gamme de coloris standard est composée de 225 coloris RAL et NCS. Tout autre coloris est disponible sur demande.

TENUE AU FEU :

Les plafonds Luxalon® sont classés incombustibles et ne contribuent pas de ce fait à l'extension de feux éventuels. Luxalon® propose une large gamme de solutions pratiques en ce qui concerne la résistance et la stabilité au feu. Informations sur demande.

Bacs

VUE D'ENSEMBLE DES BACS STRETCH METAL

DESCRIPTION :

Les bacs Luxalon® autoportants sont prévus pour être posés sur des cornières de rive murales ou sur des profilés Oméga.

Les bacs peuvent être facilement démontés en les soulevant, ne nécessitant aucun outillage.

Les bacs aciers sont recyclables, légers et résistants.

APPLICATIONS PRATIQUES :

Les bacs Luxalon® Stretch Metal sont la solution idéale lorsqu'un haut niveau d'absorption acoustique est demandé, ou lorsqu'il s'agit de créer un plafond discret et aéré. Ils sont aussi très appréciés lorsqu'il est nécessaire d'accéder rapidement au plénum.

TRANSPARENCE :

Les bacs peuvent être produits avec différents types de mailles. Il en résulte différents effets d'optique selon que la lumière émanant du plénum soit naturelle ou artificielle. La perforation de la cassette peut également être utile pour l'évacuation des fumées et pour l'implantation de sprinklers pour la sécurité incendie.

ACOUSTIQUE :

Une très bonne absorption phonique est obtenue, quel que soit le type de maille, en les combinant avec un matelas acoustique. Les coefficients d'absorption sont disponibles.

TYPES DE MAILLES :

Les bacs sont disponibles en mailles standards LD6/LS6, LS8 ou LS12 avec différentes surfaces d'ouverture. Des mailles spéciales sont disponibles sur demande.

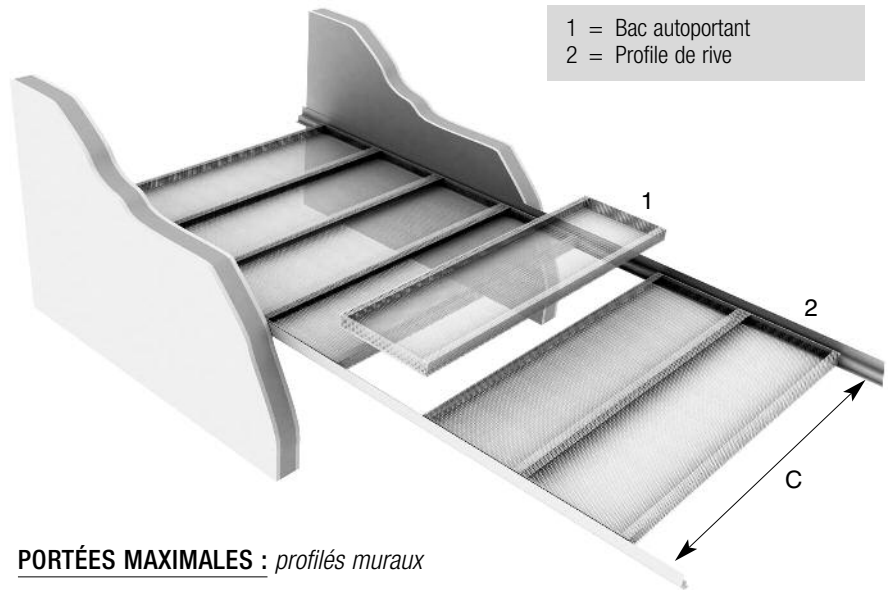

- 1 = Bac autoportant
- 2 = Profilé de rive

PORTÉES MAXIMALES : profilés muraux

Type de bac	Portée du bac C
Acier	
Type-I Stretch Metal	1500
Type-II Stretch Metal + profile	2400
Type-III Stretch Metal + C-profile	2800

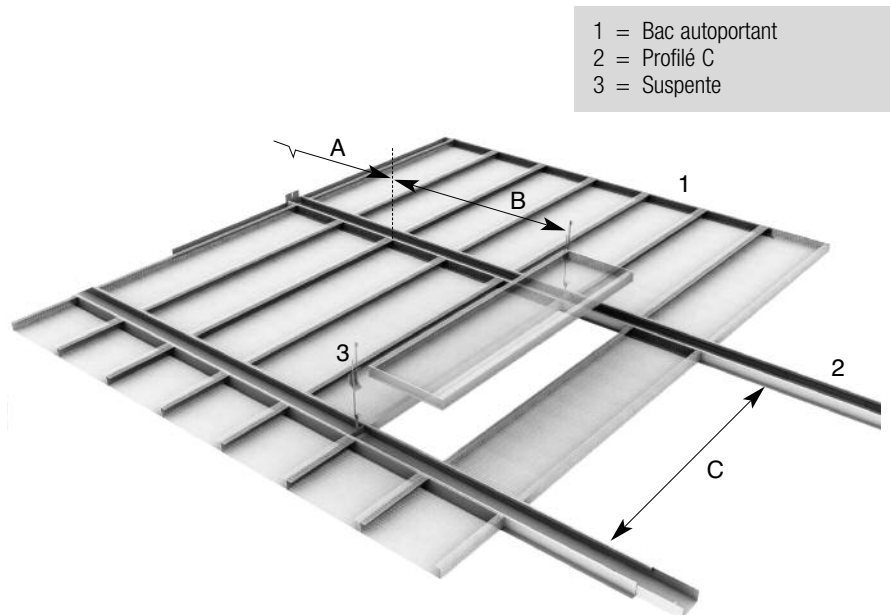

- 1 = Bac autoportant
- 2 = Profilé C
- 3 = Suspente

PORTÉES MAXIMALES : Profilé C

Type de bac	Portée du profilé		Portée du bac C
	A	B	
Acier			
Type-I Stretch Metal	sur demande	sur demande	1500
Type-II Stretch Metal	sur demande	sur demande	2400
Type-III Stretch Metal	sur demande	sur demande	2800

SOLUTIONS BACS PROPOSÉES :

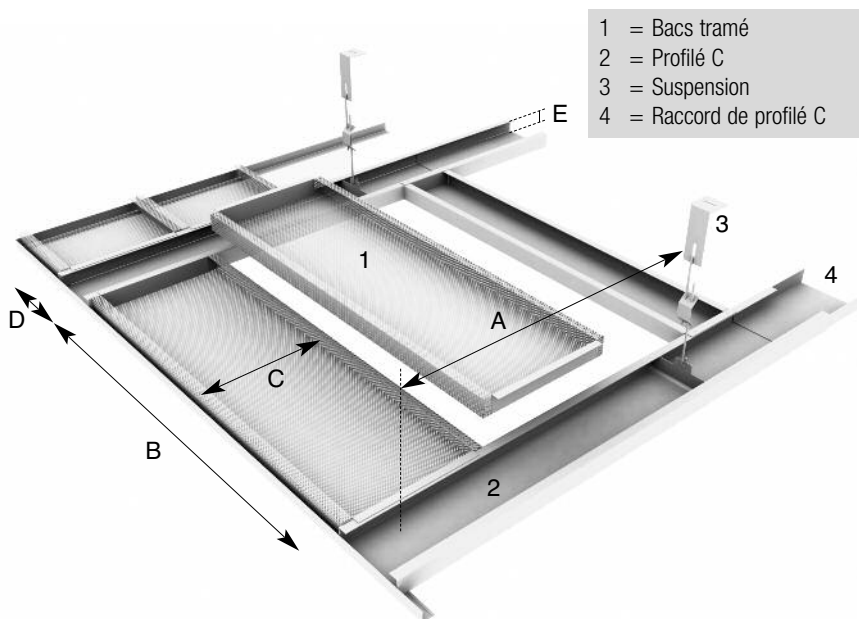
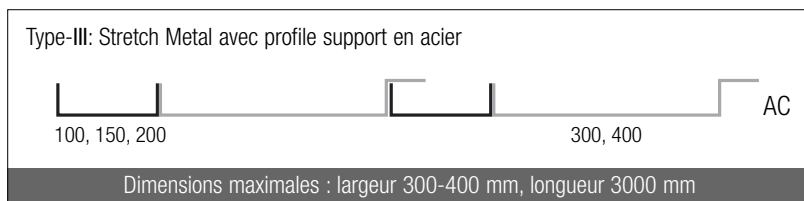
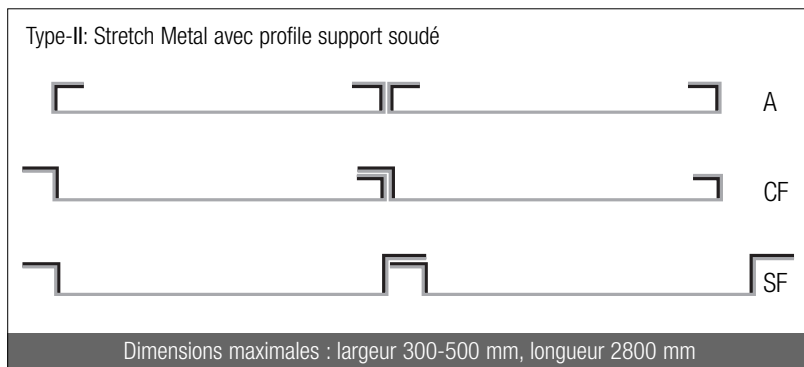
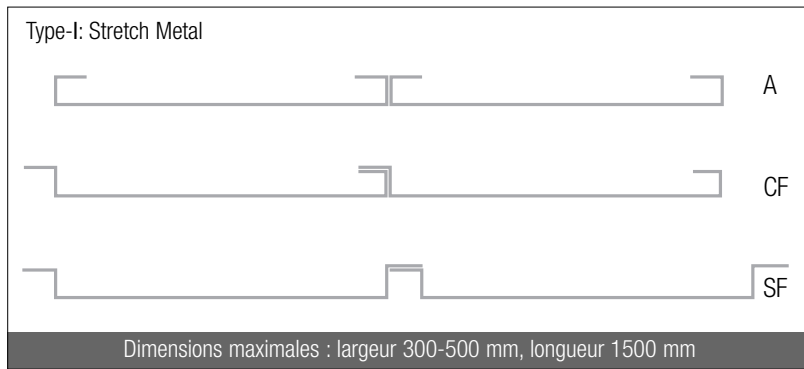

DIMENSIONS : C-Grid

Produit	Largeur du bac C	Largeur du profilé C D	Hauteur du profilé et bac E
Acier	300 or 400	120, 150 or 200	40

SPÉCIFICATIONS :

MATIÈRE DE BASE :

Les bacs Stretch Metal Luxalon® sont disponibles en acier et en aluminium. Le bac peut être renforcé par un profile support soudé à l'intérieur ou le long du bac, permettant ainsi d'obtenir un bac plus large.

PEINTURE :

Les bacs Stretch Metal sont tous revêtus d'une poudre polyester. Un revêtement spécifique pour l'extérieur est disponible en option.

GAMME DE COULEURS :

La gamme de coloris standard est composée de 225 coloris RAL et NCS. Tout autre coloris est disponible sur demande.

TENUE AU FEU :

Les plafonds Luxalon® sont classés incombustibles et ne contribuent pas de ce fait à l'extension de feux éventuels. Luxalon® propose une large gamme de solutions pratiques en ce qui concerne la résistance et la stabilité au feu. Informations sur demande.

*Consulter Hunter Douglas pour vos demandes spécifiques

PORTÉES MAXIMALES : du profilé C

Type de bac	Portée du profilé	Portée du bac
Acier	1250	1300

PRODUITS ARCHITECTURAUX HUNTER DOUGLAS

À la fin des années 50, nous avons eu le privilège de transformer quantité de croquis innovateurs en bâtiments modernes.



Des architectes, concepteurs, investisseurs et sous-traitants du monde entier ont profité du développement des produits, du service et de l'assistance inégalés de Hunter Douglas. Vous avez certainement déjà vu de nombreux produits Hunter Douglas sans le savoir.

Avec des centres opérationnels majeurs en Europe, Amérique du Nord, Amérique latine, Asie et Australie, nous avons collaboré à des milliers de projets spécifiques allant des magasins aux centres commerciaux, aux principales gares, à de nombreux aéroports et bâtiments gouvernementaux.

Les architectes et les concepteurs à travers le monde sont non seulement nos partenaires, mais aussi notre inspiration. Ils ne cessent de relever la barre de l'excellence. Nous créons des produits qui aident à réaliser leurs visions : Stores, plafonds, systèmes de contrôle solaire et façades.



Promouvoir la gestion durable de la forêt
www.pefc.org



Les produits et solutions Hunter Douglas sont destinés à améliorer la qualité de l'environnement intérieur et à préserver l'énergie pour créer des bâtiments confortables, sains, productifs et durables.



Nous tenons à fabriquer un produit durable. Nos peintures et procédés de fonte de l'aluminium sont considérés comme étant à la pointe en matière de processus de production propre. Tous nos produits en aluminium sont entièrement recyclables à la fin de leur vie.

SERVICES ARCHITECTURAUX

Nous proposons à nos partenaires une grande variété de conseils techniques et de services de support à l'intention des architectes, des promoteurs et installateurs. Nous aidons les architectes et les développeurs en formulant des recommandations relatives aux matériaux, formes, dimensions, couleurs et finitions. Nous contribuons également à élaborer des propositions de concept, des visualisations et des plans de montage. Nos services aux installateurs vont de la fourniture de plans et instructions détaillées de montage à la formation et aux conseils sur chantier.



Des produits innovants pour des projets innovants

© Marque déposée - un produit HunterDouglas®. Sous réserve de modifications. © Copyright Hunter Douglas 2014. Ce document n'est pas contractuel et ne prétend pas être exhaustif. Pour tout autre renseignement, consulter Hunter Douglas ou ses Fabricants-Concessionnaires. Tous droits réservés pour brochures et textes relatifs aux illustrations ou échantillons. Des changements peuvent être apportés aux matériaux, pièces, conceptions, dessins, versions, couleurs... sans avis préalable. Codenummer-01

HunterDouglas

PLAFONDS



PARTICIPANT

HUNTER DOUGLAS est une société cotée en bourse, active dans plus de 100 pays et avec plus de 150 sociétés.

L'origine de notre société remonte à 1919, à Düsseldorf, en Allemagne. Au fil de notre histoire, nous avons introduit des innovations qui ont influencé l'industrie, de l'invention de la coulée continue d'aluminium au développement de produits de construction de qualité supérieure les plus récents, en passant par la création des premiers stores vénitiens en aluminium.

Aujourd'hui, nous employons plus de 16 500 personnes dans nos sociétés et comptons d'importants centres d'activités en Europe, en Amérique du Nord, en Amérique latine, en Asie et en Australie.

En savoir plus

- Contactez notre bureau commercial
- www.hunterdouglascontract.com

Wide Panel

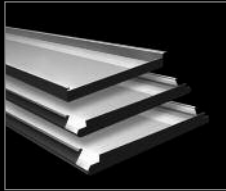

Linear

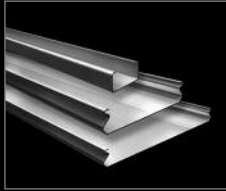

Screen



Tiles
XL panel

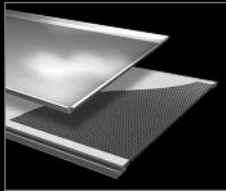

Cell
Stretch metal

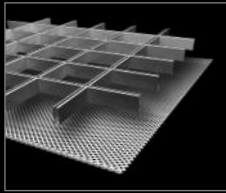

Curved

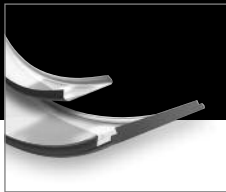

Exterior

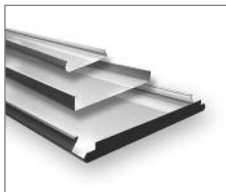

- Belgium
- Bulgaria
- Croatia / Slovenia
- Czechia
- Denmark
- France
- Germany
- Greece
- Hungary
- Italy
- The Netherlands
- Norway
- Poland
- Portugal
- Romania
- Russia
- Serbia
- Slovakia
- Spain
- Sweden
- Switzerland
- Turkey
- United Kingdom
- Africa
- Middle East

- Asia
- Australia
- Latin America
- North America

HUNTER DOUGLAS - LUXALON

3 Avenue des Marronniers
 Parc des Petits Carreaux
 94386 Bonneuil sur Marne
 Tél.: 0800 - 44 64 00
 Fax: 01 43 39 14 51
www.hunterdouglas.fr

HunterDouglas